









luxo

DIMMERABLE







LED MR16 GU10

Características y Beneficios

-  Ideal para reemplazar lámparas incandescente y halógenas
-  Atenuación suave del 10% al 100% con dimmers (atenuadores) de las principales marcas
-  No parpadeo, libres de mercurio y rayos UV asociados a problemas de salud
-  Encendido instantáneo
-  Vida útil hasta 25,000 horas, reemplazos poco frecuentes por su longevidad y bajo mantenimiento
-  Excelente índice de reproducción de color en los objetos
-  3 años de garantía

Opciones

-  Disponible en nivel de rendimiento de 450lm
-  Disponible en base GU10
-  Disponible en luz cálida
-  Disponible en 7W y 40° de apertura

Aplicación

Centros comerciales, restaurantes, salas de reunión, salas de exposición.



Información Técnica

LED MR16 GU10



N° Parte	Potencia (W)	Emisión de luz (lm)	CCT °K (Temperatura de color)	CRI	Ángulo Apertura	Tipo de Base	Dimensiones (mm)	Peso (kg)	Equivalente a
RG10D008T0101	7	450	2700	80	36°	GU10	Ø 50*H55	0.05	Lámpara halógeno de 50W

Dimensiones

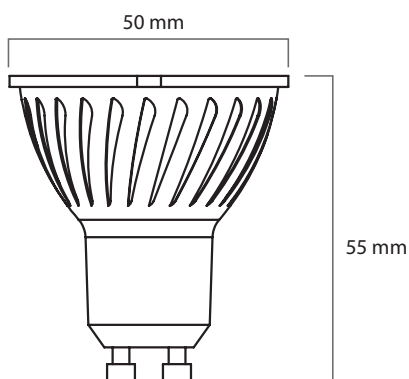

Curvas fotométricas

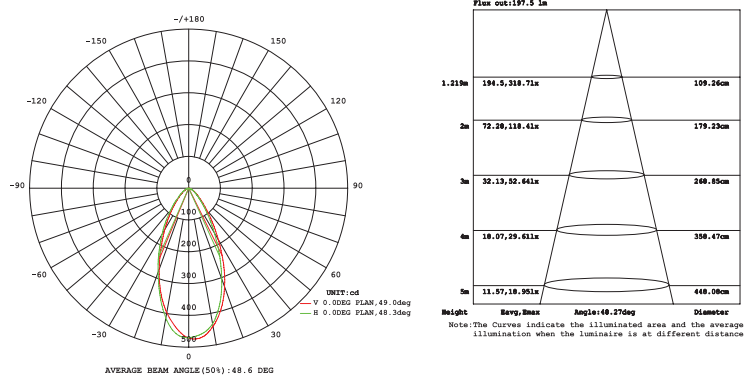

Especificaciones



- 🔋 Consumo: 7W
- ⚡ Voltaje: 120 - 240Vca
- ✓ Dimeable (Atenuable): SI (rango de atenuación del 10 al 100%)
- 💡 Flujo Luminoso: 450lm (lúmenes)
- 🌈 Emisión de color de luz: Blanco cálido
- 🔥 Temperatura de color: 2700°K
- 🌀 Índice de Reproducción Cromática (CRI): >80
- Ángulo de apertura: 36°
- 📦 Tipo de base: GU10
- 🔥 Temperatura de operación: -20°C a +40°C
- # Cantidad por caja: 100 piezas